

# TECHNICAL DRAWINGS - BA3-2-S

EN TECHNICAL DRAWINGS

DE TECHNISCHE ZEICHNUNGEN

FR DESSINS TECHNIQUES

PL RYSUNKI TECHNICZNE

SV TEKNISKA RITNINGAR

NL TECHNISCHE TEKENINGEN

IT DISEGNI TECNICI

HU MŰSZAKI RAJZOK

ES DIBUJOS TÉCNICOS

RO DESENE TEHNICE

RU ТЕХНИЧЕСКИЕ ЧЕРТЕЖИ



**EN** Complete documentation:

- GENERAL INFORMATION
- PEDESTRIAN TRAFFIC CONTROL
- DEVICE
- CONTROL MODULE
- MONTAGE
- MAINTENANCE AND SERVICE
- TECHNICAL DRAWINGS

**DE** Komplette dokumentation:

- ALLGEMEINE INFORMATIONEN
- KONTROLLE DES PERSONENVERKERHS
- GERÄTE
- STEUERGERÄT
- MONTAGE
- WARTUNG UND INSTANDHALTUNG
- TECHNISCHE ZEICHNUNGEN

**FR** Documentation complète:

- INFORMATIONS GENERALES
- CONTRÔLE DE TRAFIC DE PASSAGERES
- DISPOSITIF
- MODULE DE CONTRÔLE
- ENSEMBLE
- MAINTENANCE ET ENTRETIEN
- DESSINS TECHNIQUES

**PL** Kompletna dokumentacja:

- INFORMACJE OGÓLNE
- KONTROLA RUCHU OSOBOWEGO
- URZĄDZENIE
- MODUŁ KONTROLNY
- MONTAŻ
- KONSERWACJA I UTRZYMANIE
- RYSUNKI TECHNICZNE

**SV** Fullständig dokumentation:

- ALLMÄNT
- PASSAGEKONTROLL ALLMÄNNA REGLER
- ENHET
- STYRMODUL
- MONTERING
- UNDERHÅLL OCH SKÖTSEL
- TEKNISKA RITNINGAR

**NL** Volledige documentatie:

- ALGEMENE INFORMATIE
- CONTROLE VAN PERSONENVERKEER
- APPARAAT
- BEDIENINGSMODULE
- INSTALLATIE
- ONDERHOUD EN VERZORGING
- TECHNISCHE TEKENINGEN

**IT** Completa documentazione:

- INFORMAZIONI GENERALI
- CONTROLLO DELLA CIRCOLAZIONE DI PERSONE
- DISPOSITIVO
- MODULO DI COMANDO
- MONTAGGIO
- MANUTENZIONE E CONSERVAZIONE
- DISEGNI TECNICI

**HU** Teljes dokumentáció:

- ÁLTALÁNOS INFORMÁCIÓK
- SZEMÉLYFORGALOM ELLENŐRZÉS
- BERENDEZÉS
- VEZÉRLŐEGYSÉG
- ÖSSZESZERELÉS
- KARBANTARTÁS ÉS JAVÍTÁS
- MŰSZAKI RAJZOK

**ES** Documentación completa:

- INFORMACIÓN GENERAL
- CONTROL DEL TRÁFICO PEATONAL
- DISPOSITIVO
- MÓDULO DE CONTROL
- MONTAJE
- MANTENIMIENTO Y SERVICIO
- DIBUJOS TÉCNICOS

**RO** Documentația completă:

- INFORMATII GENERALE
- CONTROLUL TRAFICULUI DE PERSOANE
- DISPOZITIV
- MODUL DE COMANDĂ
- ASAMBLARE
- MENTENANȚĂ
- DESENE TEHNICE

**RU** Полная документация:

- ОБЩИЕ СВЕДЕНИЯ
- КОНТРОЛЬ ДВИЖЕНИЯ ЛЮДЕЙ
- УСТРОЙСТВО
- УПРАВЛЯЮЩИЙ МОДУЛЬ
- СБОРКА
- УХОД И СОДЕРЖАНИЕ
- ТЕХНИЧЕСКИЕ ЧЕРТЕЖИ

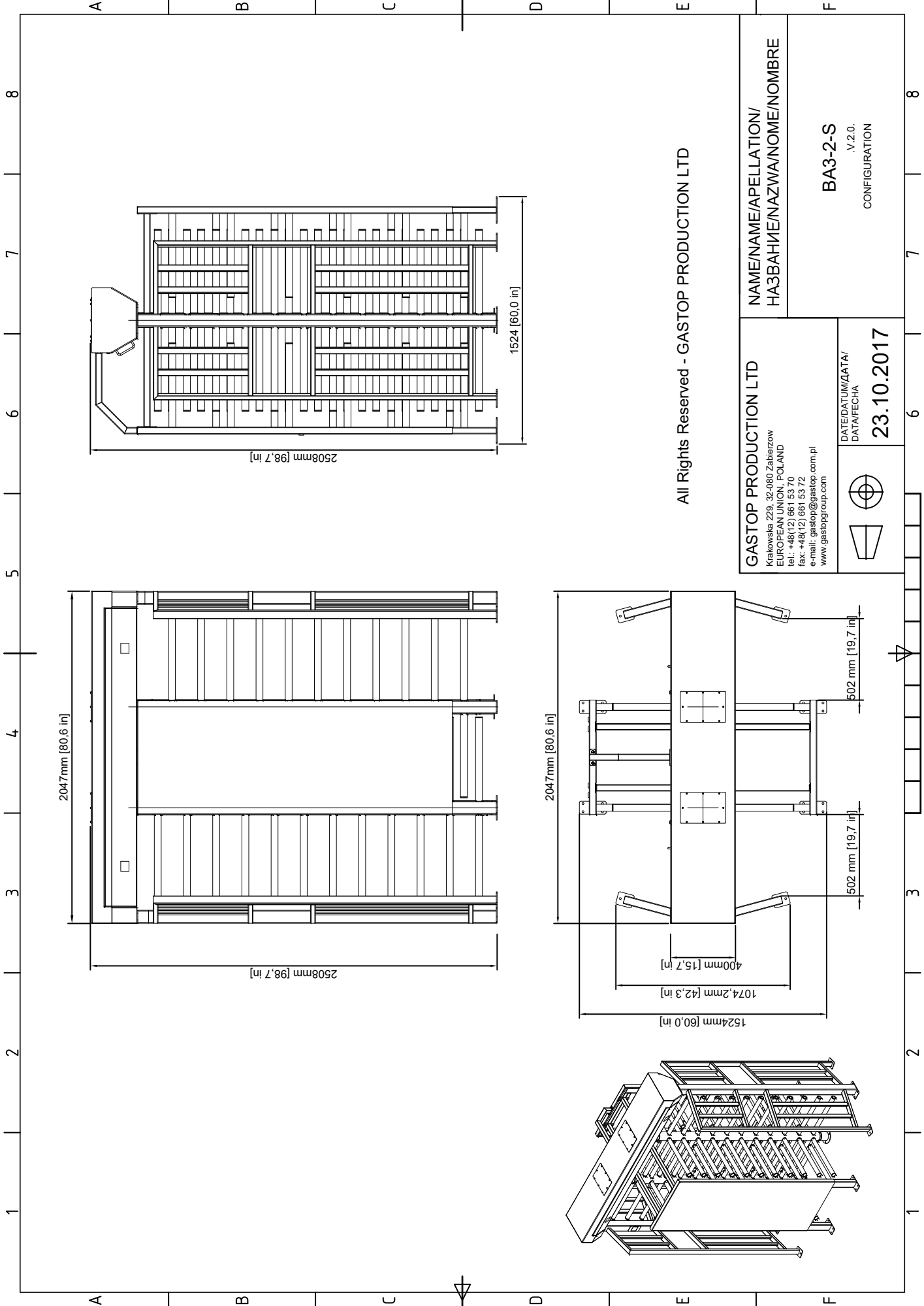

All Rights Reserved - GASTOP PRODUCTION LTD

<p><b>GASTOP PRODUCTION LTD</b>          Krakowska 239, 32-080 Zabierzow          EUROPEAN UNION, POLAND          tel.: +48(12) 661 53 70          fax: +48(12) 661 53 72          e-mail: gastop@gastop.com.pl          www.gastopgroup.com</p>	<p>NAME/NAME/APELLATION/          НАЗВАНИЕ/NAZWA/NOME/NOMBRE</p>
<p>DATE/DATUM/DATA/          DATA/FECHA  <b>23.10.2017</b></p>	<p><b>BA3-2-S</b>          .V.2.0.          CONFIGURATION</p>

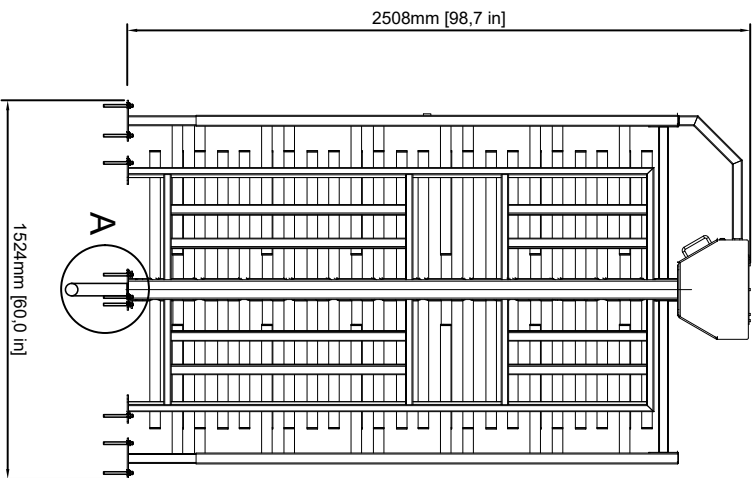
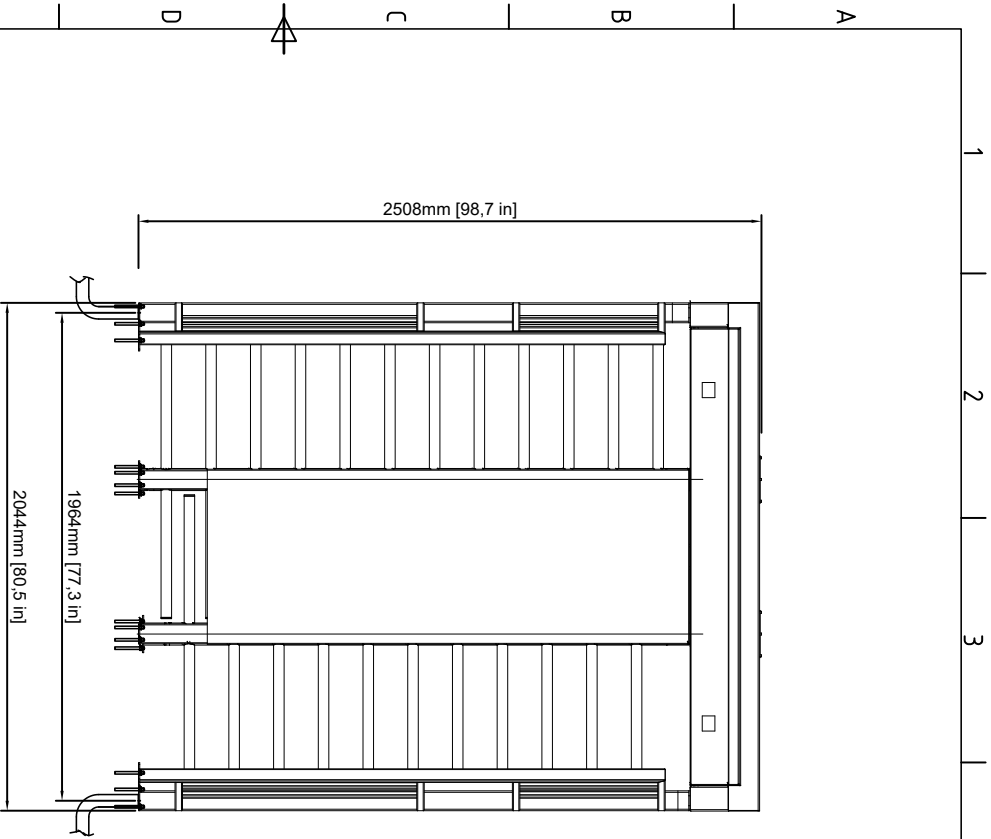

DETAIL / DÉTAIL / DETALIM /  
SZCZEGÓL / DETTAGLIO / DETALLE  
**A**

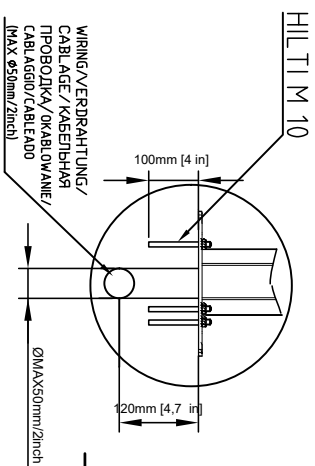

All Rights Reserved - GASTOP PRODUCTION LTD

**GASTOP PRODUCTION LTD**  
 Krakowska 228, 32-080 Zabierzów  
 EUROPEAN UNION, POLAND  
 tel.: +48(0)21 661 53 70  
 fax: +48(0)21 661 53 72  
 e-mail: gastop@gastop.com.pl  
 www.gastopgroup.com

DATE/DATUM/DATA/  
DATA/FECHA

23.10.2017

NAME/NAME/APPellation/  
HAZBAHNE/NAZWA/NOME/NOMBRE  
  
**BA3-2-S**  
 V.2.0.  
 CONFIGURATION

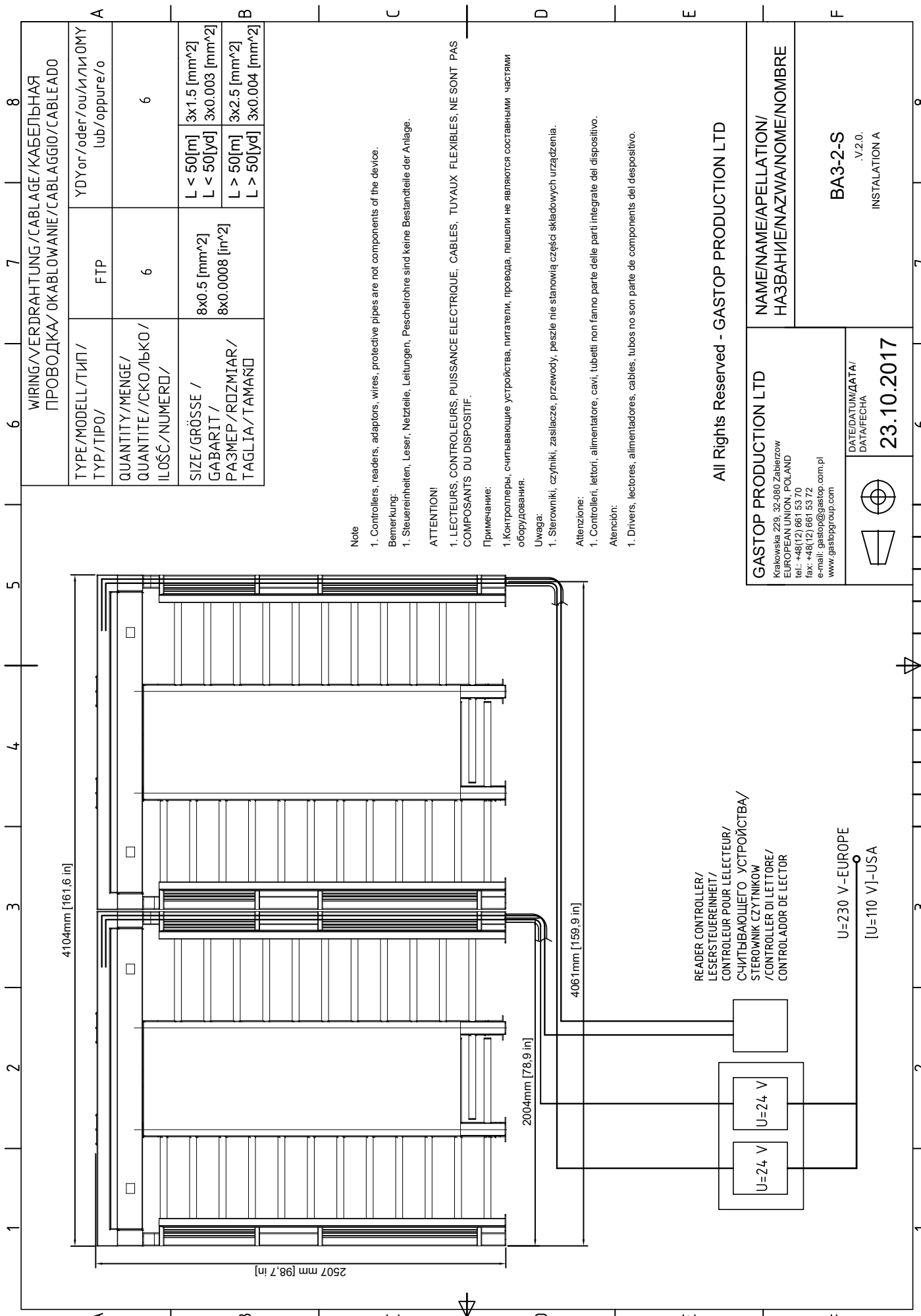

WIRING/VERDRÄHTUNG/CABLAGE/КАБЕЛЬНАЯ ПРОВОДКА/OKABLOWANIE/CABLAGGIO/CABLEADO		6	7	8
TYPE/MODELL/TYP / ТИП/ТИПО/	FTP	6	YDY or /oder /ou /или ОМУ lub /oppure /o	
QUANTITY/MENGE / QUANTITE//СКО/ЬКО / ILOŚĆ / NUMERO /	6			
SIZE/GRÖSSE / CABARIT / РАЗМЕР/ROZMIAR / TAGLIA/TAMANO	8x0.5 [mm <sup>2</sup> ] 8x0.0008 [in <sup>2</sup> ]	L < 50[m] 3x1.5 [mm <sup>2</sup> ] L < 50[yd] 3x0.003 [mm <sup>2</sup> ]		
		L > 50[m] 3x2.5 [mm <sup>2</sup> ] L > 50[yd] 3x0.004 [mm <sup>2</sup> ]		

**Note**

1. Controllers, readers, adaptors, wires, protective pipes are not components of the device.

**Bemerkung:**

1. Steuereinheiten, Leser, Netzteile, Leitungen, Peschelrohre sind keine Bestandteile der Anlage.

**ATTENTION!**

1. LECTEURS, CONTROLLEURS, PUISSANCE ELECTRIQUE, CABLES. TUYAUX FLEXIBLES. NE SONT PAS COMPOSANTS DU DISPOSITIF.

**Примечание:**

1. Контроллеры, считывающие устройства, питатели, провода, пелшлы не являются составными частями оборудования.

**Uwaga:**

1. Sterowniki, czynniki, zasilacze, przewody, peszle nie stanowią części składowych urządzenia.

**Attenzione:**

1. Controllori, lettori, alimentatore, cavi, tubetti non fanno parte delle parti integrate del dispositivo.

**Atención:**

1. Drivers, lectores, alimentadores, cables, tubos no son parte de componentes del dispositivo.

All Rights Reserved - GASTOP PRODUCTION LTD

**GASTOP PRODUCTION LTD**

Krakowska 229, 32-080 Zabierzow  
EUROPEAN UNION, POLAND  
tel.: +48(12) 661 53 70  
fax: +48(12) 661 53 72  
e-mail: gastop@gastop.com.pl  
www.gastopgroup.com

DATE/DATUM/DATE/  
DATA/FECHA

**23.10.2017**

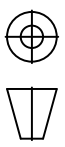

NAME/NAME/APELLATION/  
HAZBAHIE/NAZWA/NOME/NOMBRE

**BA3-2-S**

.V.2.0.  
INSTALLATION A

U=230 V-EUROPE  
[U=110 V]-USA

READER CONTROLLER/  
LESERSTEUEREINHEIT/  
CONTROLLEUR POUR LECTEUR/  
СЧИТЫВАЮЩЕГО УСТРОЙСТВА/  
STEROWNIK CZYTNIKOW  
/CONTROLLER DI LETTORE/  
CONTROLADOR DE LECTOR

U=24 V

U=24 V

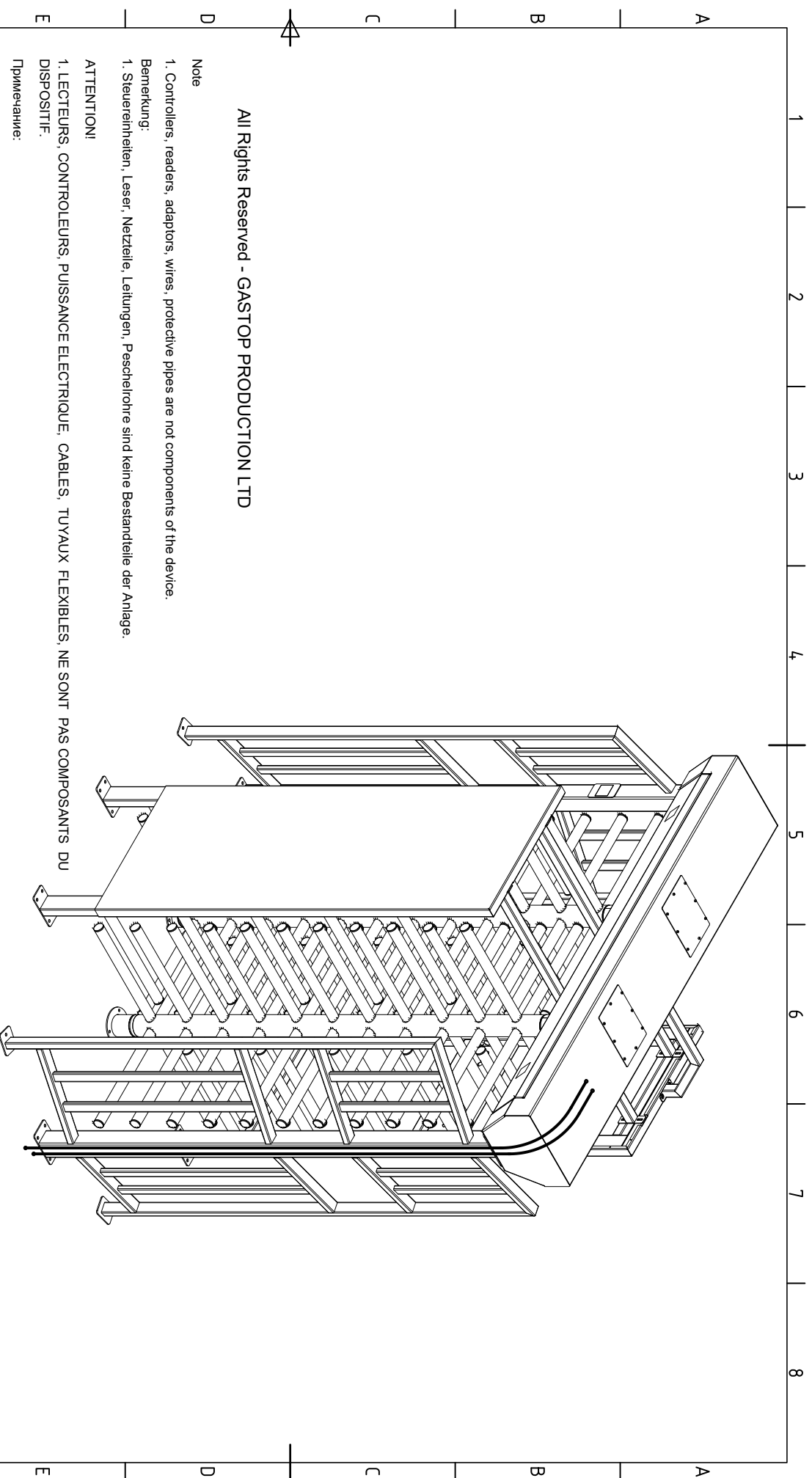

**All Rights Reserved - GASTOP PRODUCTION LTD**

**Note**

1. Controllers, readers, adaptors, wires, protective pipes are not components of the device.

**Bemerkung:**

1. Steuerleinheiten, Leser, Netzteile, Leitungen, Paschetrohre sind keine Bestandteile der Anlage.

**ATTENTION!**

1. LECTEURS, CONTROLLEURS, PUISSANCE ELECTRIQUE, CABLES, TUYAUX FLEXIBLES, NE SONT PAS COMPOSANTS DU DISPOSITIF.

**Примечание:**

1. Контроллеры, считывающие устройства, пятатели, провода, гешели не являются составными частями оборудования.

**Uwaga:**

1. Sterownik, czytniki, zasilacze, przewody, peszle nie stanowią części składowych urządzenia.

**Attenzione:**

1. Controlleri, lettori, alimentatore, cavi, tubetti non fanno parte delle parti integrate del dispositivo.

**Atención:**

1. Drivers, lectores, alimentadores, cables, tubos no son parte de componentes del dispositivo.

<b>GASTOP PRODUCTION LTD</b> Krakowska 229, 32-090 Zabierzów EUROPEAN UNION, POLAND tel.: +48(12) 661 53 70 fax: +48(12) 661 53 72 e-mail: gastop@gastop.com.pl www.gastopgroup.com		<b>NAME</b>  <b>BA3-2-S</b> . V.2.0. <b>INSTALATION B</b>
<b>DATE/DATUM/DATE/</b> <b>DATA/FECHA</b>	<b>23.10.2017</b>	



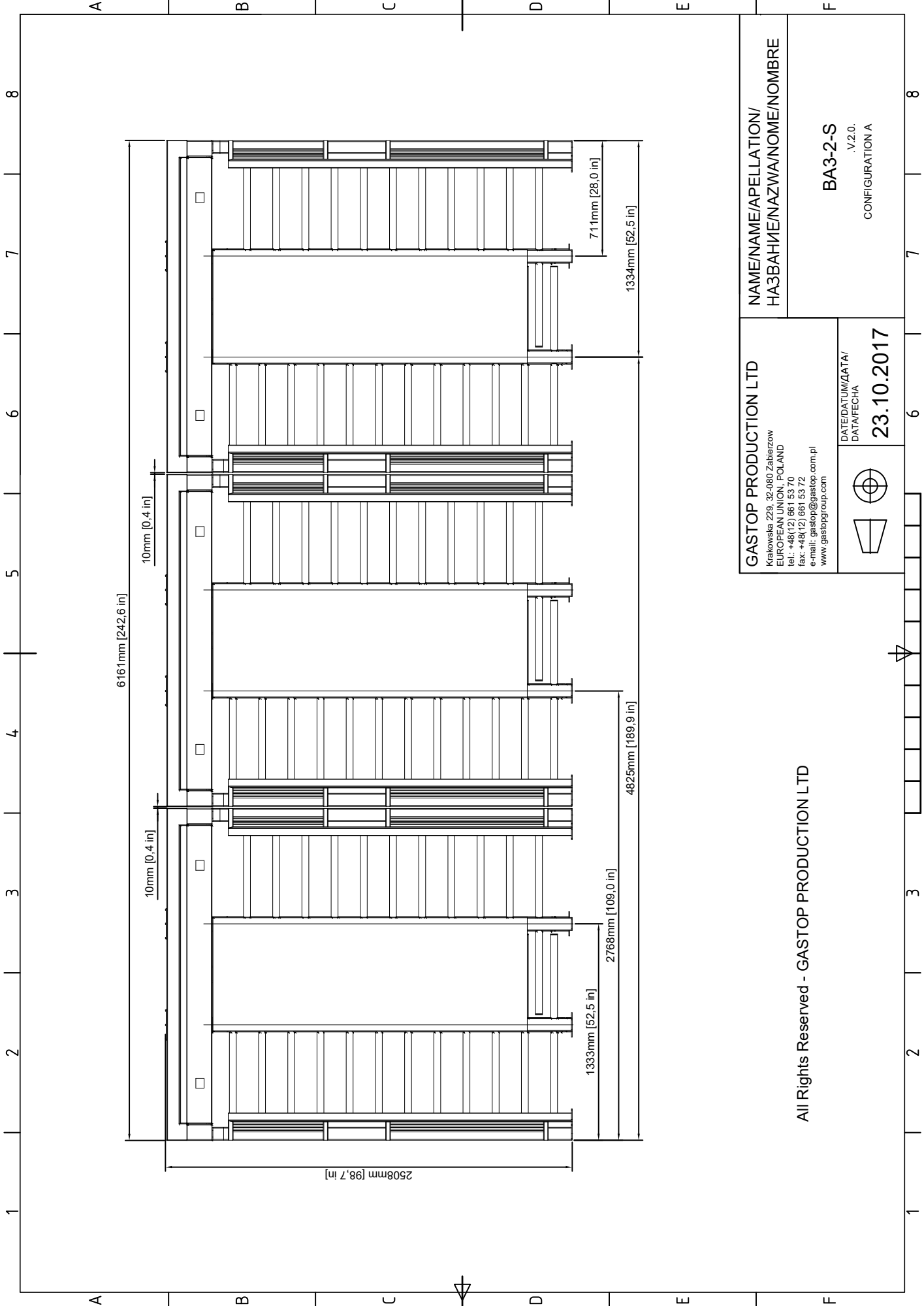

**GASTOP PRODUCTION LTD**  
 Krakowska 239, 32-080, Zabierzow  
 EUROPEAN UNION, POLAND  
 tel.: +48(12) 661 53 70  
 fax: +48(12) 661 53 72  
 e-mail: gastop@gastop.com.pl  
 www.gastopgroup.com

**NAME/NAME/APELLATION/  
 НАЗВАНИЕ/NAZWA/NOME/NOMBRE**

**BA3-2-S**  
 .V.2.0.  
 CONFIGURATION A

**DATE/DATUM/DATA/  
 DATA/FECHA**

**23.10.2017**

All Rights Reserved - GASTOP PRODUCTION LTD

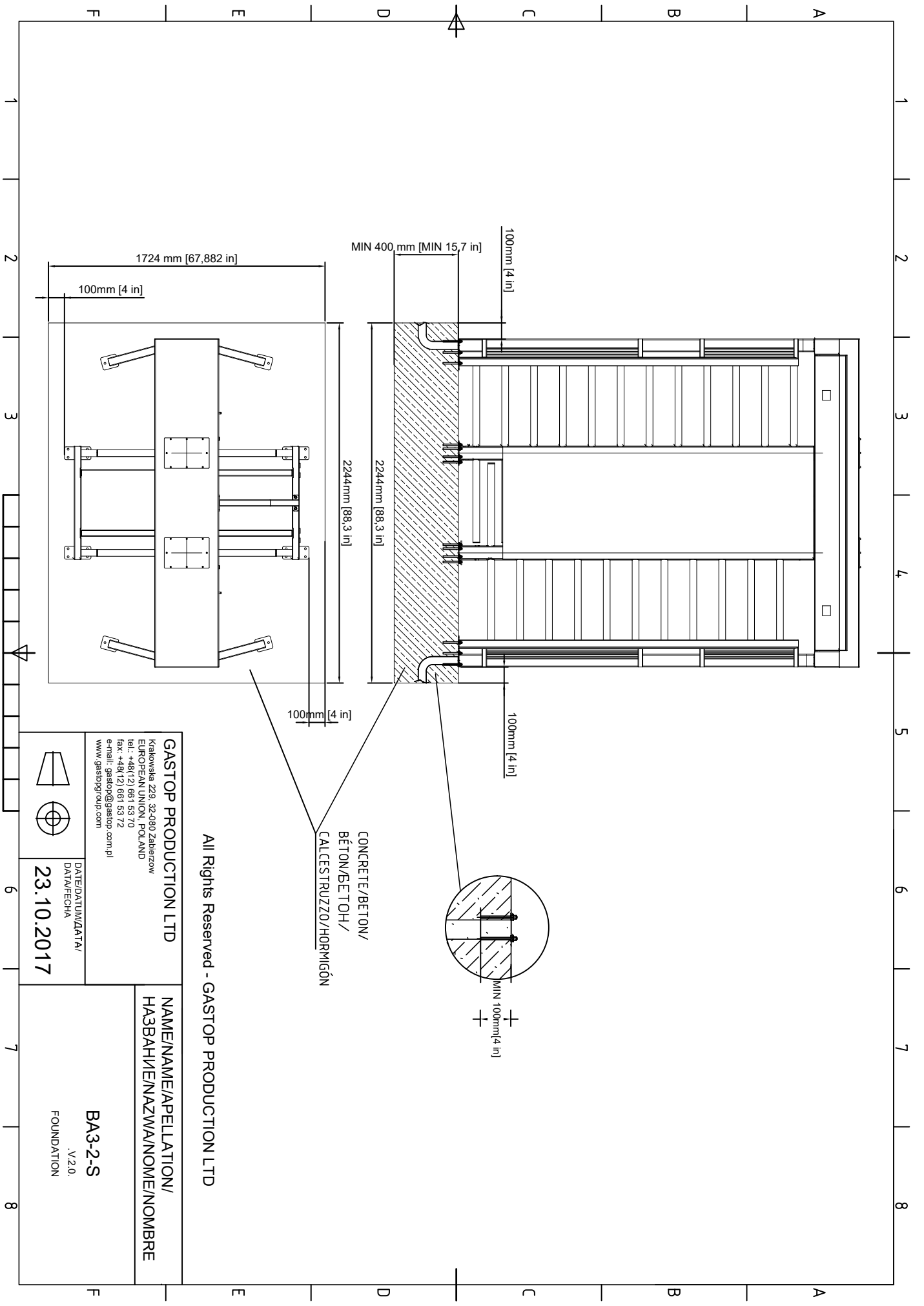

CONCRETE/BETON/  
 BÉTON/BETON/  
 CALCESTRUZZO/HORMIGÓN

All Rights Reserved - GASTOP PRODUCTION LTD

**GASTOP PRODUCTION LTD**  
 Krakowska 229, 32-480 Zabierzów  
 EUROPEAN UNION, POLAND  
 tel.: +48(12) 661 53 72  
 fax: +48(12) 661 53 72  
 e-mail: gastop@gastop.com.pl  
 www.gastopgroup.com

DATE/DATUM/DATA/  
 DATA/FECHA  
**23.10.2017**

NAME/NAME/PELLATION/  
 НАЗВАНИЕ/NAZWA/NOMI/NOMBRE  
**BA3-2-S**  
 FOUNDATION  
 V.2.0.



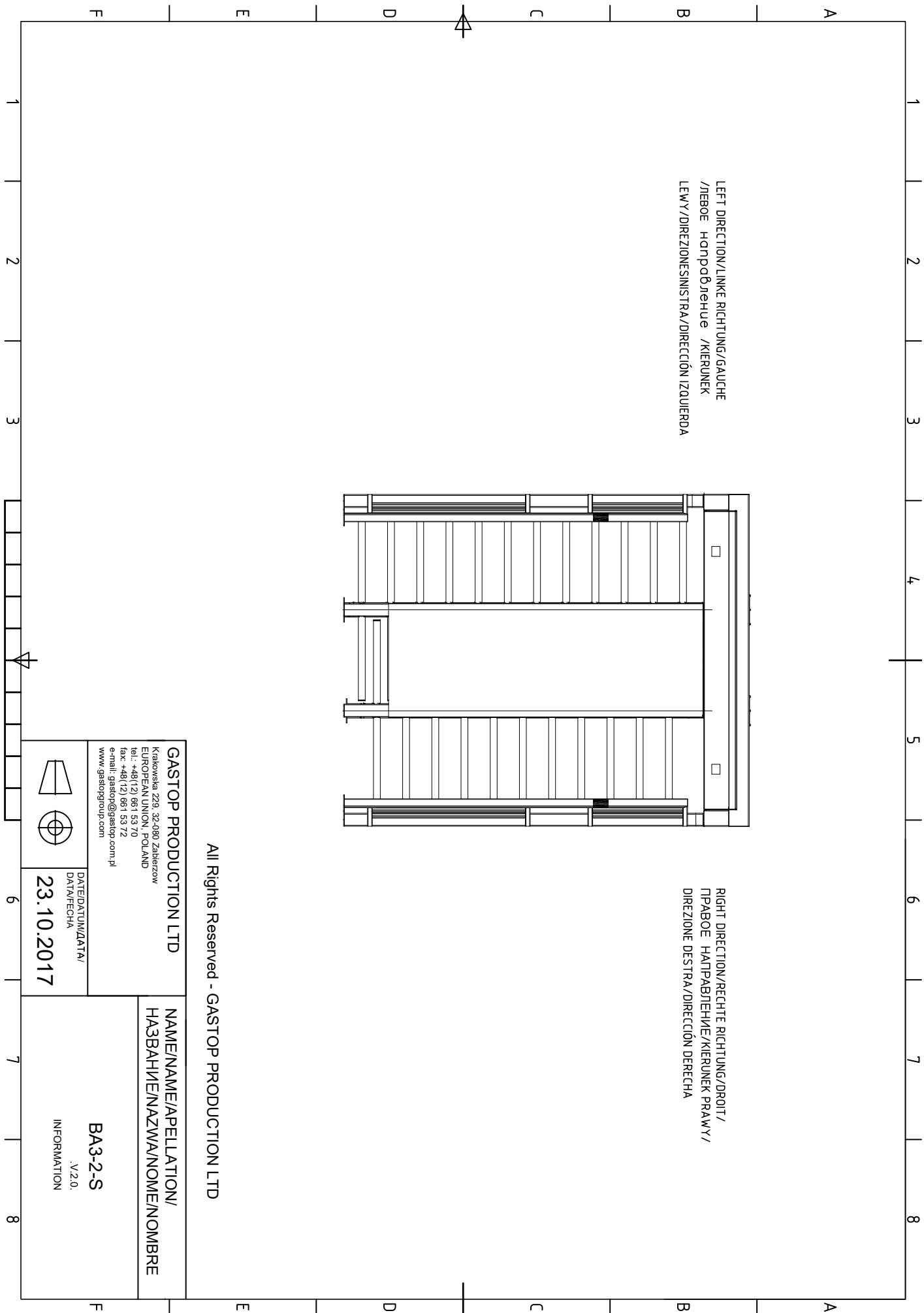

LEFT DIRECTION/LINKE RICHTUNG/GAUCHE  
 /ЛЕВОЕ НАПРАВЛЕНИЕ /KIERUNEK  
 LEWY/DIREZIONESINISTRA/DIRECCION IZQUIERDA

RIGHT DIRECTION/RECHTE RICHTUNG/DROIT/  
 ПРАВОЕ НАПРАВЛЕНИЕ/KIERUNEK PRAWY/  
 DIREZIONE DESTRA/DIRECCION DERECHA

All Rights Reserved - GASTOP PRODUCTION LTD

<b>GASTOP PRODUCTION LTD</b> Krakowska 229, 32-080 Zabierzow EUROPEAN UNION, POLAND tel.: +48(42) 661 53 70 fax: +48(42) 661 53 72 e-mail: gastop@gastop.com.pl www.gastopgroup.com		DATE/DATUM/DATA/ DATA/FECHA <b>23.10.2017</b>	NAME/NAME/APELLATION/ НАЗВАНИЕ/NAZWA/NOME/NOMBRE  <b>BA3-2-S</b> .V.2.0. INFORMATION
---	--	---	---

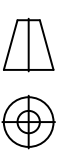

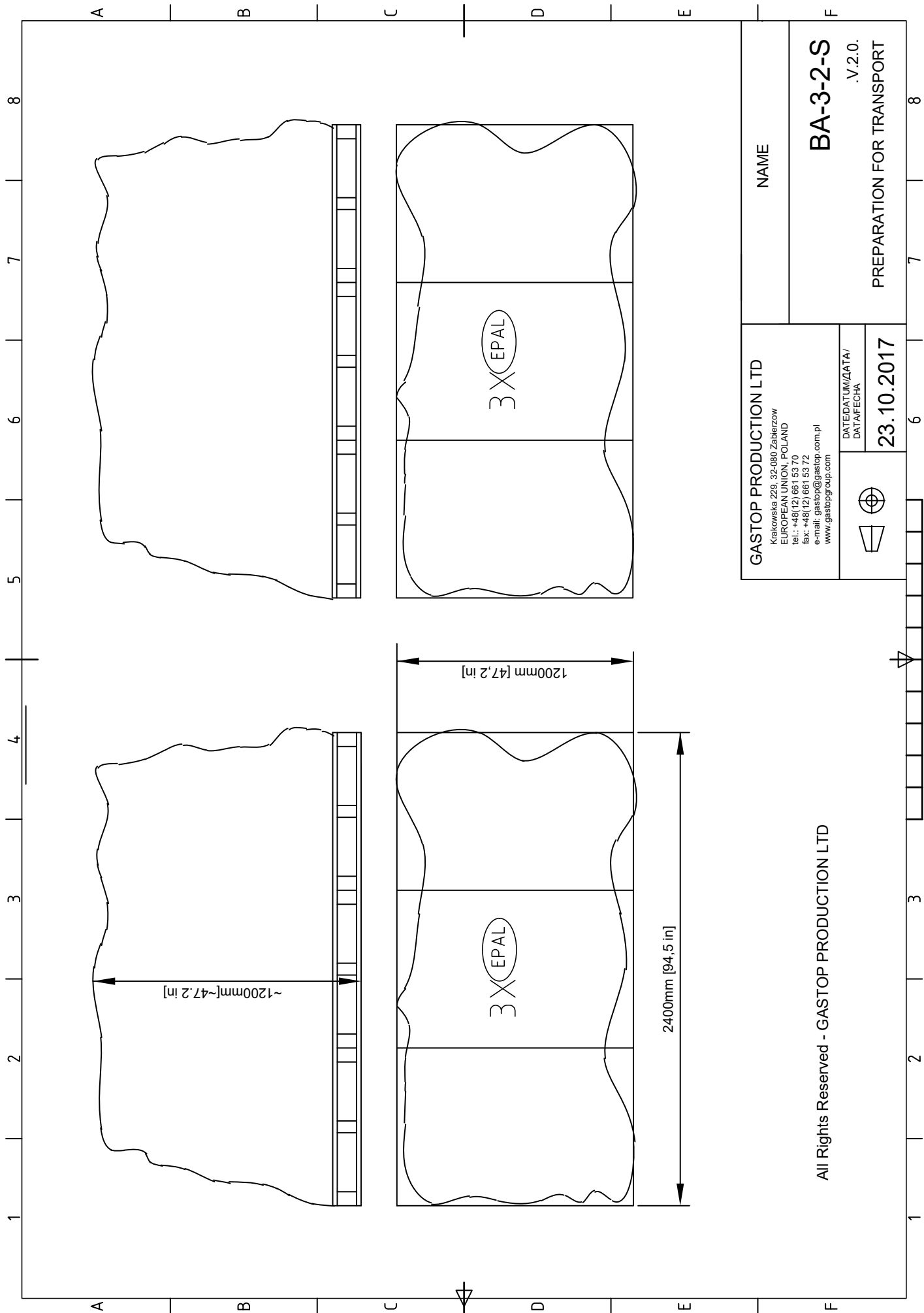

**GASTOP PRODUCTION LTD**  
 Krakowska 229, 32-080, Zabierzow  
 EUROPEAN UNION, POLAND  
 tel.: +48(12) 661 53 70  
 fax: +48(12) 661 53 72  
 e-mail: gastop@gastop.com.pl  
 www.gastopgroup.com

DATE/DATUM/DATA/  
 DATAFECHA  
**23.10.2017**

NAME

**BA-3-2-S**  
 V.2.0.  
 PREPARATION FOR TRANSPORT

All Rights Reserved - GASTOP PRODUCTION LTD



EU: [GASTOPGROUP.COM](http://GASTOPGROUP.COM)  
USA: [GASTOP.US](http://GASTOP.US)